

NOVI  
**RENAULT  
KANGOO VAN**



## glavna obilježja



širina otvora  
bočnih vrata  
1,45 m

obujam  
teretnog  
prostora  
do 3,9 m<sup>3</sup>



**praktični  
nosač tereta u  
unutrašnjosti**

**17 naprednih  
sustava za  
pomoć u vožnji**

**brojne  
mogućnosti  
za preradu**





## Open sesame by Renault®

Uvijek se pitate kako parkirati, a da ne blokirate pristup teretu u vozilu? Rješenje je sustav Open sesame by Renault®\* (zahvaljujući uklanjanju središnjeg stupa, širina otvora bočnih vrata sada iznosi 1,45 m), modularna pregrada i preklopivo suvozačevo sjedalo za jednostavniji utovar i istovar većih predmeta kada je pristup stražnjim vratima ograničen.

\* Sustav širokog otvaranja bočnih vrata koje je patentiralo društvo Renault.



1. praktičan nosač tereta u unutrašnjosti\*
2. polica ispod stropa obujma 21,8 l
3. 1,5-litreni pretinac na gornjem dijelu armaturne ploče s USB utičnicom
4. obujam teretnog prostora do 3,9 m<sup>3</sup> i utovarna duljina do 3 m



## jednostavan utovar

Novi Renault Kangoo Van nudi neizostavnu i istovremeno praktičnu opremu. Zahvaljujući praktičnom nosaču tereta u unutrašnjosti\*, duge predmete možete prevesti ispod stropa kako biste uštedjeli prostor na tlu. Svoju opremu i robu možete uredno pohraniti u teretnom prostoru obujma 3,3 m<sup>3</sup> s pregradom ili 3,9 m<sup>3</sup> s rotirajućom pregradom te na brojnim drugim domišljatim mjestima za odlaganje.

\* Sklopivi nosači tereta u unutrašnjosti dostupni su uz nadoplatu na određenim verzijama.





1. stalan prikaz područja iza vozila, nosač pametnog telefona i bežično zrcaljenje zaslona pametnog telefona\*
2. multimedijски sustav Easy Link s 8-inčnim zaslonom\*
3. bežično punjenje mobilnog uređaja\*



2

## praktične tehnologije

Na 8-inčnom zaslonu multimedijskog sustava Easy Link uživajte u povezanim navigacijskim uslugama, kao što su automatsko ažuriranje karata te informacije o stanju u prometu i cijenama goriva. Novi Renault Kangoo Van opremljen je i bežičnim punjačem koji je povezan sa sustavom za zrcaljenje zaslona pametnog telefona: to znači da možete čitati poruke ili telefonirati dok puniti svoj pametni telefon! Za još veću sigurnost tu je unutarnje osvrto ogledalo sa stalnim prikazom. Riječ je o pravom digitalnom osvrtnom ogledalu na kojem u svakom trenutku možete provjeriti što se zbiva iza vašeg neostakljenog Kangooa Van.

\*Opcije su dostupne uz nadoplatu.

Zbog posljedica globalne nestašice poluvodiča neki elementi opreme prikazani na internet stranici i u brošuri trenutno nisu dostupni. U trenutačnim uvjetima teško je predvidjeti dobavljaljivost konkretnih elemenata opreme, koje zbog globalne nestašice poluvodiča u konkretnom slučaju možda neće biti moguće nabaviti. Za najnovije informacije obratite se najbližem ovlaštenom koncesionaru.



3





1. Renault Kangoo Van, prerađen u radionicu na kotačima

## gospodarsko vozilo po vašoj mjeri

Po struci ste tehničar? Vaše vozilo pretvaramo u radionicu na kotačima. Bavite se poljoprivredom? Za prijevoz voća i povrća odaberite izvedbu hladnjače. Vrtlar ste, krajobrazni arhitekt ili predstavnik lokalne zajednice?

Onda je pick-up izvedba stvorena za vas... Renault Kangoo Van možete konfigurirati na čak 12 različitih načina. U ponudi vozila zasigurno ćete naći ono koje odgovara vašim potrebama. Velika Mreža od 360 ovlaštenih Renaultovih prerađivača nudi kvalitetne prerade koje ispunjavaju najvažnije zahtjeve vaše djelatnosti. Kako bi baš sve bilo po vašoj mjeri!



Supakitch





**sustav za pomoć u vožnji autocestom i u prometnim gužvama.** Prilagodite vožnju stanju u prometu. Sustav automatski prilagođava brzinu vožnje, održava sigurnosni razmak od vozila ispred i istovremeno zadržava vozilo u središtu voznog traka pri brzinama od 0 do 170 km/h. U prometnim gužvama automatski zaustavlja vozilo, a kada se promet ponovno pokrene, automatski se pokreće i vozilo. Tako znate da će vaša vožnja biti još udobnija i bezbrižnija.



**sustav aktivnog kočenja u nuždi s prepoznavanjem drugih vozila.** Sustav prepoznaje vozila koja vam idu ususret ili se približavaju s bočne strane te zaustavlja vozilo u slučaju opasnosti. Danju ili noću, vožnja gradom još nikad nije bila tako sigurna.

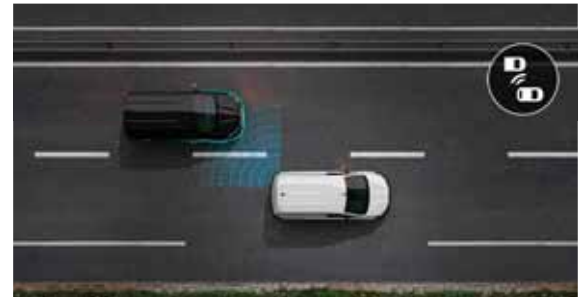

**sustav upozorenja na vozilo u mrtvom kutu.** Sustav se aktivira pri brzini od 15 km/h te vas svjetlosnim signalima upozorava na prisutnost vozila izvan vašeg vidnog polja.

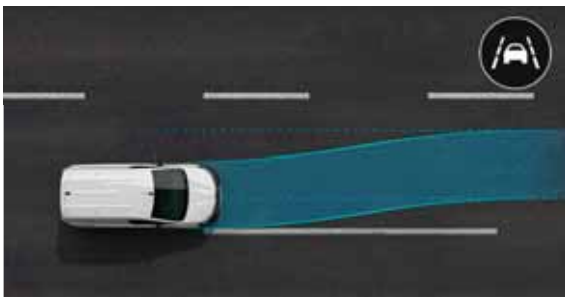

**sustav za održavanje vozila u voznom traku.** Ovaj sustav, aktivan pri brzinama između 70 km/h i 160 km/h, samostalno zakreće upravljač kako bi ispravio putanju vozila ili ga vratio u originalni trak u slučaju prelaska pune ili isprekidane oznake traka bez prethodnog uključivanja pokazivača smjera.

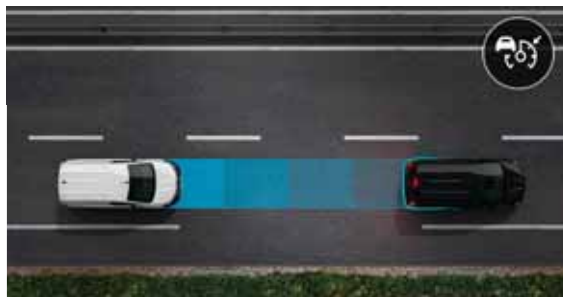

**tempomat s funkcijom održavanja sigurnosnog razmaka.** Ovaj vam sustav omogućuje da u vožnji zadržite odgovarajući sigurnosni razmak od vozila ispred. Ako je udaljenost od vozila ispred premala, sustav će aktivirati kočnicu, a kad je prostor ispred vozila slobodan, aktivirat će papučicu gasa.



**prepoznavanje prometnih znakova i upozorenje na prekoračenje brzine.** Upotrebom kamere, postavljene na vrhu vjetrobranskog stakla, ovaj vas sustav preko instrumentne ploče obavještava o važećem ograničenju brzine te vas upozorava ako ga prekoračite.



**sustav pomoći pri parkiranju.** Manevriranje nikada nije bilo jednostavnije. Sustav prednjih, stražnjih i bočnih parkirnih senzora aktivira zvučne i vizualne signale kako bi vas upozorio na prepreke u vašoj blizini. Ovaj sustav samostalno parkira vaše vozilo. Na vama je samo da nadzirete tijek parkiranja.



**sustav za nadzor stabilnosti vozila.** Osigurava stabilan smjer vožnje pri brzinama većim od 70 km/h u slučaju snažnih bočnih naleta vjetra ili ako vas pretječe drugo vozilo.

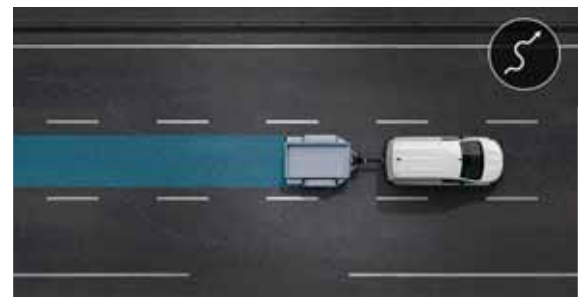

**sustav za obuzdavanje njihanja prikolice.** Pomaže održati smjer vožnje prilikom vuče prikolice. Sustav smanjuje njihanje prikolice bez ograničavanja brzine te poboljšava prijanjanje vozila u uvjetima bočnog vjetra ili lošeg stanja ceste.

# 17 sustava za pomoć u vožnji

Novi Kangoo Van opremljen je s čak 17 inovativnih sustava za pomoć u vožnji\*. Iznimno je pouzdan, zbog čega jamči sigurnu vožnju.

\* Pojedini sustavi dostupni ovisno o verziji.



**unutarnje osvrtno ogledalo sa stalnim prikazom.** Na digitalnom zaslonu, ugrađenom na mjesto unutarnjeg osvrtnog ogledala, prikazuje se snimka s kamere ugrađene na stražnji kraj neostakljenog vozila.



**kamera za vožnju unatrag.** Povezana je sa zaslonom sustava Easy Link i unutarnjim retrovizorom te prikazuje prostor iza vozila kada prebacite u stupanj za vožnju unatrag. S pozicijskim svjetlima manevriranje je lakše i sigurnije.



**sustav za pomoć pri kretanju na uzbrdici.** U kombinaciji sa sustavom za nadzor stabilnosti vozila zadržava pritisak u kočnicama dvije sekunde kako biste za to vrijeme mogli prebaciti stopalo s papučice kočnice na papučicu gasa. Sustav je aktivan na uzbrdicama s nagibom većim od 3 %.



**širokokutno osvrtno ogledalo.** Širokokutno osvrtno ogledalo ugrađeno je u sjenilo za suvozača kako bi se poboljšala vidljivost i smanjila opasnost od sudara s vozilom u mrtvom kutu na križanjima u obliku slova Y.



**extended grip.** Omogućuje vožnju najrazličitijim terenima, neovisno o vremenskim i drugim uvjetima (blatnjava cesta, lišće, oštećen kolnik...). Sustav kombinira funkciju elektroničkog nadzora stabilnosti vozila i cjelogodišnje gume za još snažniju vuču pri brzinama do 50 km/h.



**funkcija zasebnog otključavanja i zaključavanja putničkog i teretnog prostora.** Omogućuje vam da zaključate odnosno otključate samo prednja vrata ili teretni prostor.





# boje



bijela mineral <sup>(1)</sup>



siva urban <sup>(1)</sup>



crna étoilé <sup>(2)</sup>



siva highland <sup>(2)</sup>



siva cassiopée <sup>(2)</sup>



crvena carmin <sup>(2)</sup>



plava sodalite <sup>(2)</sup>

(1) Obična boja  
(2) Metalizirana boja  
\* Pojedine boje dostupne ovisno o verziji.

Fotografije su simbolične i neobvezujuće.

## unutrašnjost



comfort i dodatna oprema

## presvlake



presvlake od tkanine

## naplatci



15-inčni čelični naplatci sa srednje velikim ukrasnim pokrovima

\* Dostupno kao opcija uz nadoplatu.

# oprema i opcije

## serijska oprema furgon

### sigurnost

- Tempomat
- Središnje zračni jastuk
- Vozačev zračni jastuk
- elektronski nadzor stabilnosti
  - + pomoć pri kretanju na uzbrdici
- Ključ s tri gumba
- Dvokrilna stražnja vrata koja se otvaraju u omjeru 60:40 - na vozačevoj strani
- Upozorenje na nezakopčane sigurnosne pojaseve kod vozača i suvozača
- Automatsko uključivanje dugih/kratkih svjetala i senzor za kišu
- Ogledalo za mrtvi kut na suvozačevoj strani (Wide View Mirror)
- Gumb SOS

### funkcionalnost

- Desna klizna vrata
- Pokazivači smjera
- Dnevna LED svjetla u obliku slova C
- Sklopivo suvozačevo sjedalo "Easy Seat"
- Prostor za odlaganje na gornjem dijelu armaturne ploče
- Polica iznad vjetrobranskog stakla
- Komplet za popravak guma
- Zadnja dvokrilna vrata s odspiralnim razmjerem 60/40

### teretni prostor

- Sklopiva (mrežasta) pregrada
- Uklonjivi plastični tepih u teretnom prostoru
- Djelomične obloge teretnog prostora
- Utičnica od 12 V straga
- Uklonjivi plastični tepih u teretnom prostoru

### dizajn

- Zatamnjena stakla
- 15-inčni čelični naplatci sa srednje velikim ukrasnim pokrovima
- Orni odbojnici

### udobnost

- Ručni klima-uređaj
- Grijana vanjska osvrtina ogledala s električnim podešavanjem

### multimedija

- Jednodijski radio: 1 USB utičnica / uređaj za daljinsko upravljanje zvuka
- Jedinica za povezivanje telematske upravljačke jedinice A-IVC
- Nosač za pametni telefon

## opcijska oprema

- Tempomat / ograničivač brzine s funkcijom kočenja na nizbrdici
- Zatvoreni pretinac ispred suvozača
- Električni impulzivni podizači vozačeva stakla i neimpulzivni podizači suvozačeva stakla\*
- Vozačevo sjedalo podesivo po visini
- Sustav za pomoć pri parkiranju sa senzorima sprijeda/straga/bočno s vizualnim i zvučnim upozorenjem
- Upozorenje na prekoračenje brzine i prepoznavanje prometnih znakova

- Unutarnje osvrtino ogledalo sa stalnim prikazom
- Sustav za sprječavanje nenamjerne promjene voznog traka s upozorenjem na nenamjernu promjenu voznog traka
- Sustav za pomoć u vožnji autocestom i prometnim gužvama: sustav za pomoć pri vožnji s funkcijom sprječavanja nenamjerne promjene voznog traka i tempomata s funkcijom održavanje sigurnosnog razmaka (dostupno samo u izvedbama s automatskim mjenjačem)
- Senzor mrtvog kuta s korekcijom putanja

- Sustav "Easy Park Assist"
- 16-inčni ukrasni pokrovi Liman
- Sustav Easy Link s 8-inčnim zaslonom: multimedijski sustav s dodirnim zaslonom, kompatibilan sa sustavima Android Auto™ i Apple CarPlay™ i kombiniran s Bluetoothom® i USB utičnicom na armaturnoj ploči
- Sustav Extended Grip (uključuje cjelogodišnje gume)
- Električna parkirna kočnica
- Sustav automatskog kočenja u nuždi
- Full LED prednja svjetla

- Aktivni tempomat
- Vozačevo sjedalo podesivo po visini i u lumbalnom dijelu
- Aktivni sustav nadzora vozila u mrtvom kutu
- Prilagodljivi digitalni zaslon instrumentne ploče (uključeno uz sustav pomoći u vožnji autocestom i prometnim gužvama)

Android Auto™ zaštitni je znak društva Google Inc. Apple CarPlay™ zaštitni je znak društva Apple Inc.

# dodatna oprema

## 1. Vrhunske drvene obloge.

Prvorazredne drvene zaštitne obloge poda, koševa blatobrana i bočnih stijenki štite teretni prostor vašeg Kangooa Van i istovremeno povećavaju vašu sigurnost.

## 2. Komplet produljene kuke za vuču.

Jednostavno postavite kuku za vuču kako biste pričvrstili prikolicu i prevezli sve što vam je potrebno za vaš posao.

3. **Gumeni tepisi.** Zaštitite pod putničkog prostora s pomoću gumenih tepiha koji su ujedno nepropusni i jednostavni za održavanje.

4. **Prednje i stražnje zastavice kotača.** Učinkovito zaštitite podvozje svojeg Kangooa Van od blata i kamenja.



# dimenzije

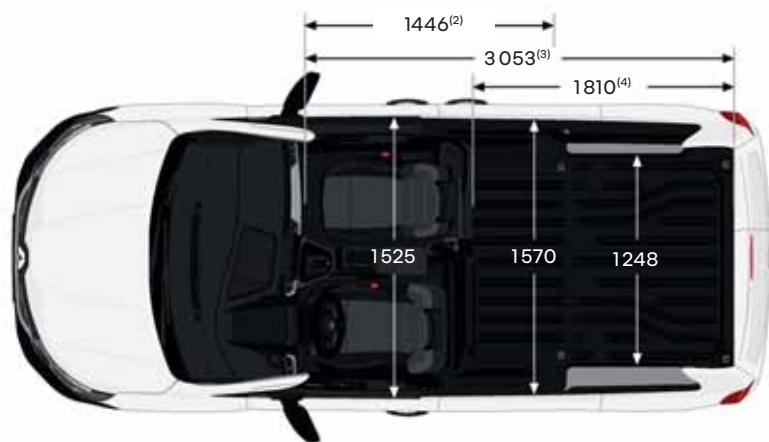
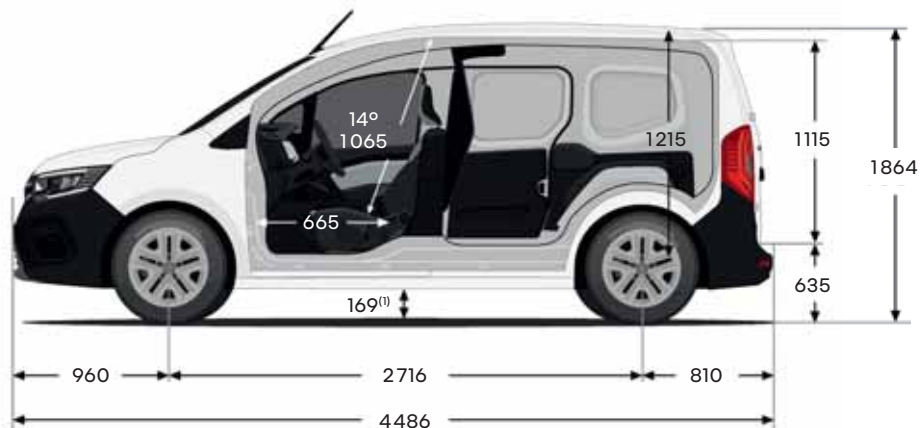

## Teretni prostor

Teretni prostor iza obične/rotirajuće pregrade (dm <sup>3</sup> )	3300
Teretni prostor uz otvorenu rotirajuću pregradu i preklapljeno suvozačevo sjedalo (dm <sup>3</sup> )	3900
Visina krilnih vrata (mm)	1893

(1) Udaljenost od tla neopterećenog vozila. (2) Širina otvora bočnih vrata. (3) Utovarna duljina s otvorenom rotirajućom pregradom i preklapljenim suvozačevim sjedalom. (4) Utovarna duljina iza pregrade kabine. (5) Vrijednost izmjerena 700 mm iznad tla. (6) Vrijednost izmjerena 100 mm iznad tla. Vrijednosti su izražene u milimetrima (mm).

# Renault Pro+

Društvo Renault prisutno je na tržištu gospodarskih vozila već više od sto godina kako bi svojim profesionalnim kupcima osiguralo prilagođena i inovativna rješenja, proizvode i usluge. Zato smo osnovali Renault Pro+: profesionalnu marku za vozače gospodarskih vozila. Svi modeli LGV-a (Express Van, Kangoo Van, Trafic, Master) osmišljeni su da olakšaju svakodnevicu profesionalnih korisnika. Neka prodajna mjesta mreže Renault specijalizirana su upravo za marku Renault Pro+. Mreža ovlaštenih prerađivača Renault Pro+ prerađuje vozila u skladu sa specifičnim potrebama korisnika. Jer mi stručnjaci najbolje razumijemo jedni druge.

## **stručnjaci za vaše zadovoljstvo**

- Specijalizirani trgovac lakim gospodarskim vozilima
- Pristupačni postprodajni savjetnici
- Prijemni pult za profesionalne korisnike

## **jednostavan odabir**

- Razgledavanje čitave ponude gospodarskih vozila
- Isprobavanje vozila bez prethodne narudžbe
- Predračun za 48 sati, uključujući prerađena vozila

## **zajamčena mobilnost**

- Dulje radno vrijeme poslovnica
- Servisni pregled u trajanju osam sati bez prethodnog naručivanja
- Dijagnostika vozila u roku jednog sata
- Zamjensko vozilo iste kategorije

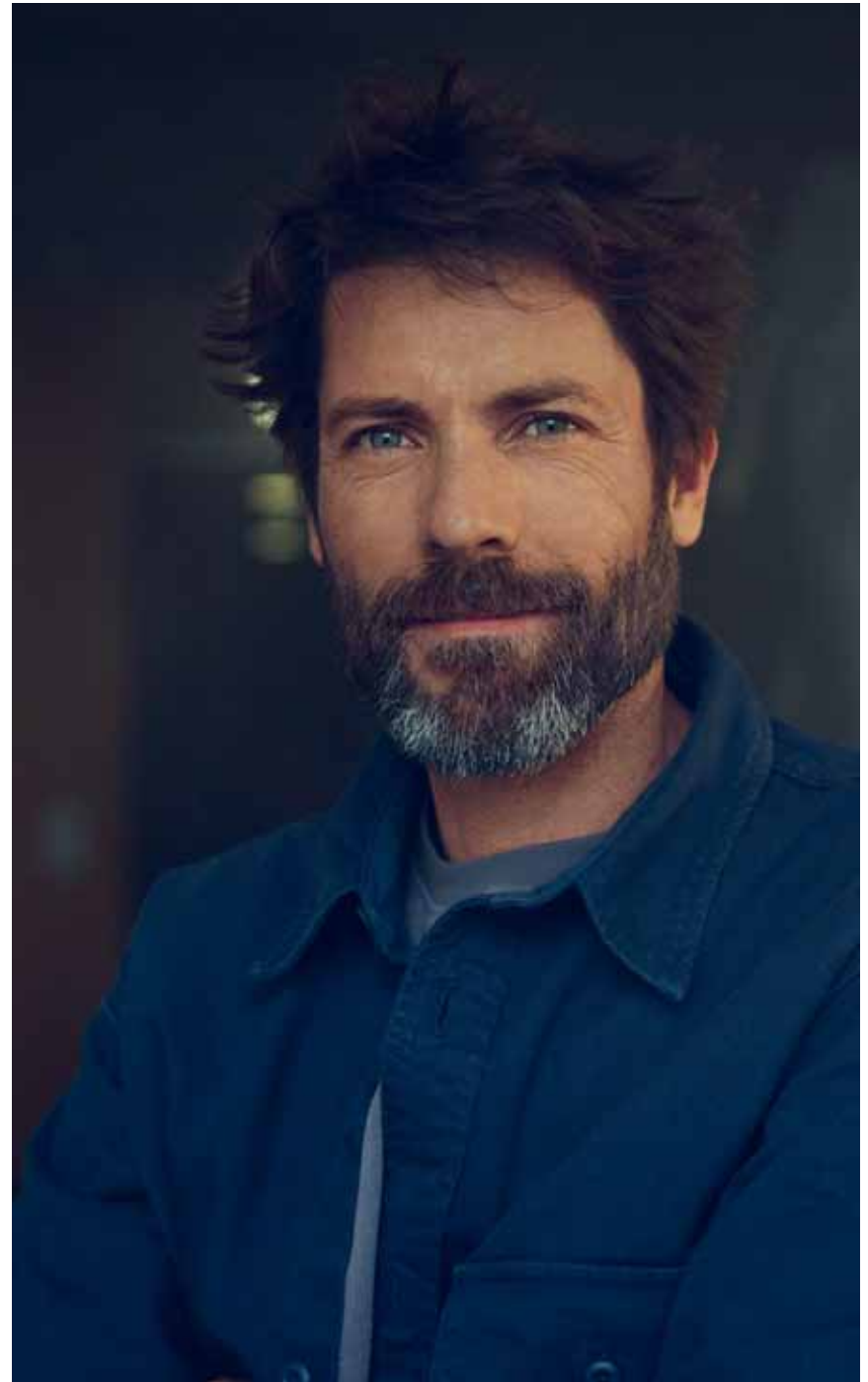



## konfigurirajte svoj Renault Kangoo Van na internetskoj stranici [www.renault.ba](http://www.renault.ba).

Zbog posljedica globalne nestašice poluvodiča, neki elementi opreme prikazani u ovoj brošuri mogu biti nedostupni. U trenutačnim uvjetima teško je predvidjeti dobavljalivost određenih elemenata opreme, koje zbog globalne nestašice poluvodiča u konkretnom slučaju možda neće biti moguće nabaviti. Za najnovije informacije obratite se najbližem ovlaštenom koncesionaru.

Poduzeto je sve potrebno da sadržaj ovog materijala bude točan i ažuran u trenutku tiskanja. Ovaj je dokument sastavljen na temelju predserijskih vozila ili prototipova. Sukladno svojoj politici stalnog poboljšanja proizvoda, Renault zadržava pravo izmjene karakteristika vozila i dodatne opreme opisanih i predstavljenih u ovoj brošuri u bilo kojem trenutku. O tim se izmjenama Renaultovi koncesionari obavješćuju u najkraćem roku. Ovisno o zemlji komercijalizacije vozila, inačice se mogu razlikovati, a neki dijelovi opreme nisu dostupni (serijski, opcijski ili kao dodatna oprema). Za najnovije informacije obratite se najbližem ovlaštenom koncesionaru. Zbog tehničkih ograničenja u tiskanju boje u katalogu mogu se razlikovati od stvarnih boja karoserije ili materijala unutrašnjih obloga. Sva prava pridržana. Zabranjuje se svaka reprodukcija ovog materijala, djelomično ili u cijelosti, u bilo kojem obliku i na bilo koji način bez pisanog odobrenja društva Renault.

Autori fotografija: M. Hanisch, Prodigious, © Renault Marketing 3D-Commerce, RCD, Pagécran.  
GUMA M d.o.o., Bišće polje b.b. 88100 Mostar, Bosna i Hercegovina | [www.renault.ba](http://www.renault.ba) | studeni/novembar 2022

Renault preporučuje  Castrol

   [renault.ba](http://renault.ba)